

SHARP

BIG PAD

PN-70TA3/PN-70TB3/PN-60TA3/PN-60TB3

Monitor LCD de pantalla táctil

Las pizarras digitales son geniales para reuniones en equipo
/Es por eso que hemos creado el BIG PAD, el monitor diseñado para compartir.

BIG PAD

COMODAS,
INTUITIVAS Y
CREADAS PARA
COMPARTIR



Los monitores LCD de pantalla táctil mejorados BIG PAD de 60 y 70 pulg. se han diseñado para garantizar comunicaciones fluidas y sin esfuerzo en una amplia gama de contextos. Sus lápices táctiles con alta capacidad de respuesta permiten que varias personas escriban en la pantalla a la vez. Y el software Touch Display Link de Sharp permite comunicaciones inalámbricas multifacéticas. Ya sea en la sala de reuniones o en el aula, Sharp cambia la forma en la que usted se comunica.



Escritura simultánea

Con capacidad para hasta 10 puntos de contacto, los monitores LCD multitáctil PN-70TA3/PN-70TB3 y PN-60TA3/PN-60TB3 permiten escribir hasta a cuatro personas a la vez en la pantalla con lápices táctiles o con los dedos. Los participantes pueden participar de forma activa en reuniones, puestas en común, interacciones en el aula, etc. Los debates y las presentaciones se convierten en plataformas para el intercambio eficaz y dinámico de opiniones.

BIG PAD, funcionamiento sencillo e intuitivo que le permite centrarse en las interacciones

Lápiz táctil de uso fluido y alta capacidad de respuesta

El lápiz táctil especial con botones de función*1 es tan ligero y su uso es tan fluido que la sensación es como la de escribir sobre un papel. Un sensor de presión en la punta de este ligero y estilizado lápiz permite escribir con gran precisión y trazo ininterrumpido y sin esfuerzo.

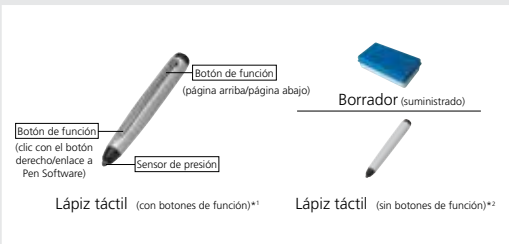

Interfaz intuitiva de Pen Software

Con un lápiz táctil puede iniciar y mostrar la interfaz de usuario de Pen Software, un menú compuesto de iconos ordenados inteligentemente que proporciona un fácil acceso a los ajustes y funciones del lápiz. Cada lápiz táctil tiene su propio menú, que puede desplegarse incluso si hay hasta cuatro personas escribiendo sobre la pantalla al mismo tiempo. Los ajustes del lápiz, como los colores y el grosor de la línea, se pueden establecer y guardar para cada lápiz táctil (con botones de función).



Reconocimiento de escritura a mano

Estos monitores LCD incluyen una función de reconocimiento de escritura a mano*3 para convertir la escritura a mano en pantalla en texto estándar. Esta práctica función le permite utilizar el contenido en pantalla para elaborar actas claras y legibles de las reuniones.

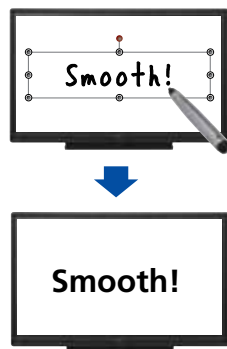

Trabaje de forma más inteligente con Touch Display Link

El software Touch Display Link 2.0*4 admite comunicaciones eficaces y multifacéticas. Contenido en pantalla - incluidas notas manuscritas y dibujos a mano en tiempo real - que pueden visualizarse simultáneamente en el monitor BIG PAD y en dispositivos móviles*5 como PC, tabletas y teléfonos inteligentes. Touch Display Link facilita presentaciones interactivas, debates dinámicos y reuniones sin papel tanto en entornos empresariales como educativos.

- Touch Display Link permite las siguientes funciones interactivas en dispositivos BIG PAD y móviles conectados a través de una LAN inalámbrica:
 - compartir
 - transferir archivos
 - escribir y dibujar de forma interactiva en pantalla
 - mando a distancia del BIG PAD desde dispositivos móviles
- Posibilidad de usar hasta 50 dispositivos móviles*4*6 simultáneamente.
- Posibilidad de intercambiar archivos entre dispositivos móviles incluso sin conexión al BIG PAD.
- Los usuarios pueden capturar imágenes en pantalla y guardarlas en sus dispositivos móviles para realizar informes anotados personalmente (informes personales).
- Touch Display Link también conecta dos BIG PAD en la misma red de área local para permitir comunicaciones interactivas a gran escala.

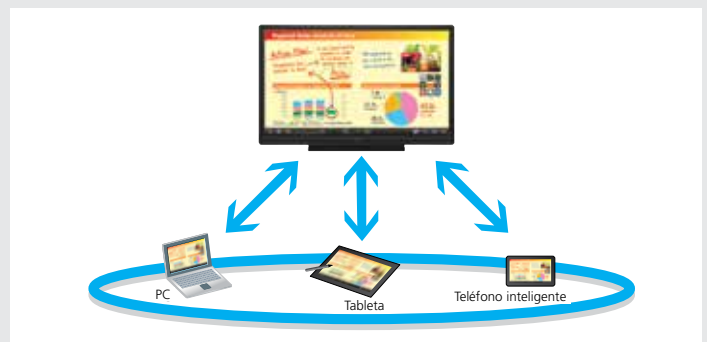

*1 Incluido en el monitor PN-70TA3/60TA3; opcional en el monitor PN-70TB3/60TB3

*2 Incluido en el monitor PN-70TB3/60TB3

*3 Funciona con los idiomas admitidos por Pen Software.

*4 El número de dispositivos móviles depende de las siguientes condiciones:

- Monitores LCD

PN-70TA3/60TA3 usados con software preinstalado: 20 como máximo

PN-70TA3/60TA3/70TB3/60TB3 usados con el CD-ROM del software suministrado: 50 como máximo

*5 Requisitos en cuanto al sistema operativo: PC: Windows® 7, Windows 8/8.1; tabletas: Windows 7, Windows 8/8.1, Android, iOS; teléfonos inteligentes: Android, iOS

*6 La conexión de 20 o más dispositivos móviles requiere al menos dos puntos de acceso LAN. El software requiere la configuración adecuada de la red y los dispositivos para el correcto funcionamiento

Inicio rápido (PN-70TA3/60TA3)

La función de pizarra digital de los monitores PN-70TA3/60TA3 puede iniciarse rápidamente con la pulsación del botón de alimentación, para la rápida puesta en marcha de reuniones.

Nota: Al iniciar el monitor LCD desde el estado apagado (alimentación apagada mediante el botón del encendido del monitor o del mando a distancia)

Monitor gestionado desde un menú en pantalla

Al pulsar el botón Touch Menu aparece un menú en pantalla que permite cambiar fácilmente las fuentes de entrada, modificar el nivel del volumen o activar y desactivar la función de pantalla táctil sin usar un mando a distancia.

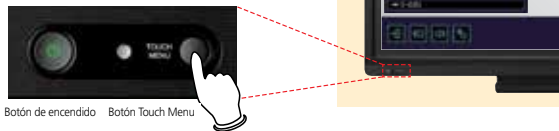

Minimice los reflejos y las huellas dactilares

La pantalla está protegida por una película antirreflejo que reduce los reflejos y minimiza las huellas dactilares que ensucian el cristal.

CONECTIVIDAD CON PERIFÉRICO MULTIFUNCIONAL

Los documentos y las imágenes escaneadas desde un periférico multifuncional en color de Sharp se pueden importar directamente en el pen software para su visualización en el BIG PAD. Para una mayor comodidad, los datos de las imágenes que aparecen en pantalla, incluidas las anotaciones, se pueden guardar en un PC o enviar directamente a un periférico multifuncional para su impresión.

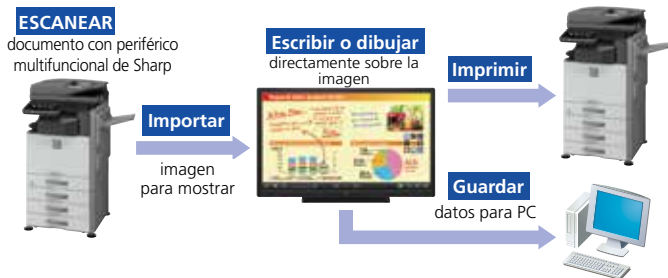

Altavoces montados en la parte delantera

El monitor LCD incorpora dos altavoces (10 W + 10 W) en la parte inferior delantera, que garantizan un sonido nítido.

Todo un conjunto de conexiones de entrada y salida

El monitor BIG PAD incorpora un conjunto completo de conexiones de entrada y salida - en la parte lateral e inferior del monitor - para permitir una fácil conexión con una amplia variedad de equipos. La gama de conexiones incluye tres puertos HDMI, dos puertos D-sub, dos conexiones DisplayPort™ (una de entrada y una de salida) y dos puertos USB para prestar servicio a la tactilidad de la pantalla. Uno de los puertos USB se puede asignar a un PC conectado de uso habitual para, por ejemplo, hacer funcionar el monitor LCD. El otro puerto USB facilita la conexión temporal a un segundo PC como, por ejemplo, el utilizado por un participante de la reunión. Esta configuración facilita la conexión de ordenadores sin necesidad de intercambiar el cable USB.

(Lateral)

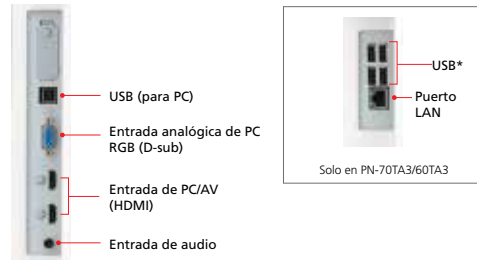

(Parte inferior)

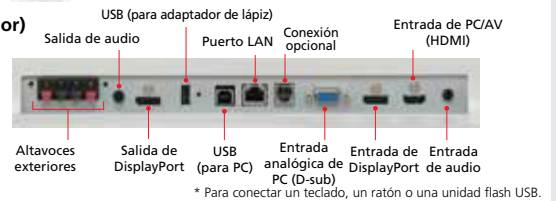

Comparación de funciones	PN-70TA3/ PN-60TA3	PN-70TB3/ PN-60TB3
Inicio rápido	●	—
Pen Software* ¹	● (preinstalado)	● (suministrado; instalado por el usuario)
Lápiz táctil	con botón de función	● (disponible como opción)* ²
	sin botón de función	— ● (1 lápiz)
Touch Display Link* ³	● (preinstalado/suministrado; instalado por el usuario)	● (suministrado; instalado por el usuario)

● característica disponible en las condiciones indicadas entre paréntesis.

*¹ Admite 11 idiomas (inglés, alemán, español, francés, italiano, holandés, portugués, ruso, chino simplificado, chino tradicional y japonés).

*² Consulte la disponibilidad a su distribuidor local de Sharp.

*³ Para obtener más detalles consulte la sección Touch Display Link.

Especificaciones

Modelo	PN-70TA3	PN-70TB3	PN-60TA3	PN-60TB3
Instalación	Horizontal			
	LCD de 70 pulg. (69 1/2 pulg. [176,6 cm] diagonal) UV ² A*1		LCD de 60 pulg. (60 1/16 pulg. [152,5 cm] diagonal) UV ² A*1	
Pantalla LCD	Resolución máxima	1920 x 1080 píxeles		
	Máxima cantidad de colores visualizados (aprox.)	1060 millones de colores		
	Tamaño de píxel (H x V)	0,802 x 0,802 mm		0,692 x 0,692 mm
	Brillo máximo (promedio)*2	300 cd/m ²		
	Relación de contraste	3000 : 1		
	Angulo de visión (H/V)	160°/160° (CR ≥ 10)		
	Área de pantalla activa (An x Al) (aprox.)	1538,9 x 865,6 mm (60 9/16" x 34 1/16")		1329,1 x 747,6 mm (52 9/16" x 29 7/16")
Tiempo de respuesta	6 ms (de gris a gris, promedio)			
Retroiluminación	LED de bordes iluminados			
Pantalla táctil	Tecnología táctil	IR (método de detección de bloqueo por infrarrojos)		
	Puerto de conexión al PC	USB 2.0 (tipo B) x 2		
	Fuente de alimentación	Suministrado desde la unidad principal		
	Multitáctil	10 puntos		
	Cristal de protección	Grosor: aprox. 3,4 mm*3	Resistencia a los golpes: 130 cm*4	Grosor: aprox. 3,0 mm*3
Lápiz táctil	Comunicación	Método de comunicación inalámbrica	—	Método de comunicación inalámbrica
	Botón de función	Sí	No	Sí
Función de pizarra digital	Integrado	—	Integrado	—
Entrada de ordenador	Vídeo	RGB analógica (0.7 Vp-p) [75Ω], DisplayPort 1.1a		
	Sincronización	Separación horizontal/vertical (TTL: positivo/negativo), Sincronización en verde (D-sub de 15 patillas solo), Sincronización compuesta (TTL: positivo/negativo)		
	Plug & Play	VESA DDC2B		
	Gestión de la energía	VESA DPMS		
Sistema de colores de vídeo	NTSC (3,58 MHz, 4,43 MHz), PAL, PAL60, SECAM			
Conexiones de entrada*5	PC analógico: Mini D-sub de 15 patillas x 2*6, HDMI (compatible con HDCP, 1080p y señal PC/AV) x 3, conector miniestéreo de 3,5 mm x 2, Vídeo x 1*6, Vídeo por componentes x 1*6, DisplayPort (compatible con HDCP y con señal de PC) x 1			
Conexiones de salida*5	Miniconector estéreo de 3,5 mm de diámetro x 1, DisplayPort (compatible con HDCP) x 1			
Conexiones de entrada/salida*5	LAN: 10Base-T/100Base-TX x 1			
Controlador*5	USB	Tipo A x 4*7	—	Tipo A x 4*7
	Puerto LAN	10Base-T/100Base-TX/1000Base-T x 1	—	10Base-T/100Base-TX/1000Base-T x 1
Salida del altavoz	Integrado	10 W + 10 W		
	Exterior	10 W + 10 W (6Ω)		
Montaje	VESA (4 puntos), 400 x 200 mm, tornillos M6			
Fuente de alimentación	100 V – 240 V CA, 50/60 Hz			
Consumo de energía	250 W	225 W	210 W	185 W
Condiciones del entorno	Temperatura de funcionamiento	5°C a 35°C		
	Humedad de funcionamiento	De 20% a 80% de HR (sin condensación)		
Dimensiones (An x Pr x Al) (aprox.)	1.647 x 94 x 1.010 mm (64 13/16" x 3 11/16" x 39 3/4")		1437 x 94 x 890 mm (56 9/16" x 3 11/16" x 35")	
Peso (aprox.)	61 kg (134,5 lbs)	59 kg (130,1 lbs)	48 kg (105,9 lbs)	46 kg (101,5 lbs)
Accesorios principales	Cable de alimentación de CA, mando a distancia, pilas (tamaño AA x 2), manual de configuración, adhesivo en blanco, sujetacables x 5, soporte de cámara, cable USB (3,0 m), borrador, bandeja para lápiz Lápiz táctil (con botón de función), adaptador de lápiz, pila para el lápiz táctil (tamaño AAA), CD-ROM con el software Touch Display Link 2.0			

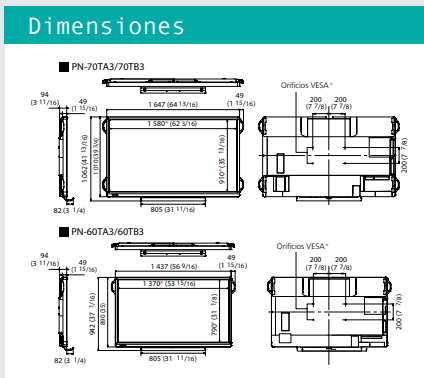

Requisitos del sistema de PC Windows®

PC	Equipo compatible con PC/AT con puerto USB 2.0 y resolución de pantalla de 1920 x 1080 (unidad CD-ROM necesaria para la instalación)
CPU	Se recomienda Intel® Celeron® a 1,6 GHz o AMD Sempron™ a 1,6 GHz o superior (Intel® Core™ 2 Duo a 2,8 GHz o AMD Athlon™ II x 2 a 2,8 GHz o superior)
SO	Windows® 7 (32 bits o 64 bits), Windows® 8 (32 bits o 64 bits), Windows® 8.1 (32 bits o 64 bits)
Memoria	2 GB o más
Disco duro	200 MB o más de espacio libre (espacio adicional para guarda datos)



Notas

*1 UV²A significa alineación vertical de varios dominios inducida por luz ultravioleta, una tecnología fotográfica que garantiza la alineación uniforme de las moléculas de cristal líquido. *2 El brillo depende del modo de entrada y otros ajustes de la imagen. El nivel de brillo disminuye con el tiempo. Debido a la naturaleza del equipo, no se puede mantener un nivel constante y preciso de brillo. *3 Incluida película antideslumbrante en la parte frontal y película antirreflejante en la parte posterior. *4 Distancia aproximada a la que el panel de cristal puede soportar el impacto de la caída de una bola de hierro de 500 gramos sobre su centro. *5 Utilice un cable de conexión de venta al público para PC y otras conexiones de vídeo. *6 La conexión de PC analógico, vídeo y vídeo por componentes son intercambiables (en la interfaz inferior); utilice el menú para seleccionar la deseada. Las conexiones de vídeo y vídeo por componentes requieren un cable de conversión a través de un conector mini D-sub de 15 patillas. *7 Para conectar el teclado, el ratón y el dispositivo de memoria USB.

El diseño y las especificaciones están sujetos a cambios sin previo aviso. Windows es una marca comercial registrada o una marca comercial de Microsoft Corporation en EE. UU. u otros países. DisplayPort y el logotipo de DisplayPort Compliance son marcas comerciales propiedad de Video Electronics Standards Association en EE. UU. y en otros países. HDMI, el logotipo HDMI y High-Definition Multimedia Interface son marcas comerciales o marcas comerciales registradas de HDMI Licensing, LLC en EE. UU. y otros países. Intel, Intel Core y Celeron son marcas comerciales de Intel Corporation en EE. UU. y otros países. Sempron y Athlon son marcas comerciales de Advanced Micro Devices, Inc. El resto de nombres de marcas y nombres de producto pueden ser marcas comerciales o marcas comerciales registradas de sus respectivos propietarios. Todas las marcas comerciales confirmadas. E&OE. © Sharp Corporation Abril de 2014. Ref: 15104 Sharp BIG PAD.

This is Why

Servicios:

Venta – Renting – Leasing - Alquiler incluso por un día

OFICINA COMERCIAL Y CENTRAL DE REPARACIONES
C/ Pedrezuela, 23D NAVE 16 Ventorro del Cano - Alcorcón
Telefono: 91 714 11 20 – Fax: 91 714 11 28

<http://www.copiadorasinnovadas.es>

